

røquet.
THE DAILY TASTE

 roquetkitchen.com
 RøquetKitchen

røquet.
THE DAILY TASTE

HANDLEIDING (NL)
MANUAL (EN)
HANDBUCH (DE)



RØQUET Hotpot Grill

Item no: 41005

Voltage: 220–240V~ 50/60Hz

Wattage: Grill: 550W | Hotpot: 650W



Imported by:
The Gift Groothandel
Kokkel 6, 1723HX
Noord-Scharwoude
The Netherlands
Made in P.R.C.

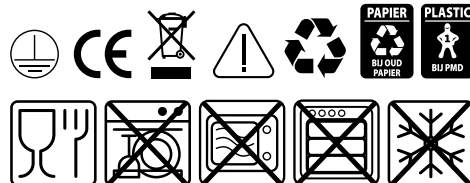

WATCH RØQUET
ON YOUTUBE

HOTPOT GRILL

Handleiding (NL)

- Lees deze handleiding zorgvuldig door voordat u het apparaat gaat gebruiken.
- Bewaar deze handleiding voor toekomstig gebruik.

WAARSCHUWINGEN EN INSTRUCTIES

1. Productoverzicht

- Bedankt dat u hebt gekozen voor de RØQUET Hotpot Grill, ontworpen voor veilig en gemakkelijk thuisgebruik. Gaar gemakkelijk met dit apparaat zelf noedels, groenten, vlees, zeevruchten of tofu in bouillon.

2. Veiligheidsinstructies

Algemene veiligheid

- Alleen voor huishoudelijk gebruik. Kan ook worden gebruikt in personeelskeukens, boerderijen, hotels, motels en B&B's.
- Plaats het apparaat horizontaal op een stabiel, hittebestendig oppervlak.
- Niet buiten gebruiken of met brandbare brandstoffen (bijv. houtskool).
- Toegankelijke oppervlakken worden heet tijdens het gebruik. **LET OP:** Heet oppervlak.
- Gebruik alleen de handgrepen of knop om te verplaatsen of te openen.

Kinderen en toezicht

- Kan worden gebruikt door kinderen vanaf 8 jaar en personen met beperkte mogelijkheden onder toezicht of na instructies over veilig gebruik.
- Kinderen mogen niet met het apparaat spelen.
- Reiniging en onderhoud mogen niet worden uitgevoerd door kinderen jonger dan 8 jaar.
- Houd het apparaat en het snoer buiten het bereik van kinderen jonger dan 8 jaar.

Elektrische veiligheid

- Alleen gebruiken met wisselstroom 220-240 V~, 50/60 Hz.
- Als de stekker niet volledig past, mag u deze niet aanpassen of een adapter gebruiken, maar moet u advies inwinnen bij gekwalificeerd personeel.
- Als het snoer beschadigd is, moet het worden vervangen door een gekwalificeerde partij.
- Dompel het apparaat, de stekker of het snoer nooit onder in water of vloeistof.
- Niet gebruiken met externe timers of afstandsbedieningssystemen.
- Reparaties mogen alleen worden uitgevoerd door een gekwalificeerde partij.

Veiligheid bij gebruik

- Plaats het apparaat niet in de buurt van hete gasbranders, elektrische kookplaten of ovens.
- Vul de pot nooit voor meer dan 80%.
- Wees uiterst voorzichtig bij het verplaatsen van het apparaat met heet voedsel of hete vloeistoffen.
- Haal de stekker uit het stopcontact na gebruik, voor het schoonmaken of wanneer u het apparaat onbeheerd achterlaat.
- Overbelast de stopcontacten niet en gebruik het apparaat niet samen met andere apparaten met een hoog vermogen.
- Dit apparaat heeft geen automatische uitschakeling of timer. U moet het na het koken handmatig uitschakelen.

3. Gebruiksaanwijzing

Voor het eerste gebruik

- Verwijder de verpakking en was de kookoppervlakken met een mild schoonmaakmiddel.
- Veeg het hoofdgedeelte af met een droge doek (nooit onderdompelen).
- Verwarm het apparaat leeg gedurende 10-15 minuten voor (geur/rook is normaal).
- Smeer de grillplaat licht in met olie voordat u deze voor het eerst gebruikt.

Voorverwarmen

- Sluit het apparaat aan.
- Selecteer het gewenste warmteniveau met behulp van de afzonderlijke bedieningsknoppen voor de pan en de grill:
 - o Linkerknop: temperatuurregeling van de hotpot
 - o Rechterknop: temperatuurregeling van de grillplaat
- De rode indicatielampjes gaan branden.
- Laat het apparaat 3-5 minuten voorverwarmen.
- Wanneer het apparaat is opgewarmd, gaat het indicatielampje uit.
- Tijdens het gebruik schakelt de thermostaat in cycli, de rode lampjes gaan aan en uit.

Gebruik

- Voeg bouillon toe aan de hotpot, maar zorg ervoor dat u deze niet voor meer dan 80% vult.
- Gebruik bij het grillen niet-metalen keukengerei om schade aan het oppervlak te voorkomen.
- Typische werkelijke bedrijfstemperaturen:
 - o Hotpot: 92-95 °C
 - o Grillplaat: 210-229 °C
- Het apparaat is voorzien van een automatische veiligheidsuitschakeling na ongeveer 20 minuten om afkoeling mogelijk te maken.
- Draai na gebruik beide knoppen uit.

Na gebruik

- Schakel het apparaat uit, haal de stekker uit het stopcontact.
- Laat het apparaat afkoelen voordat u het schoonmaakt of opbergt.

4. Reiniging en onderhoud

- Haal de stekker uit het stopcontact en laat het apparaat volledig afkoelen voordat u het schoonmaakt.
- Dompel het apparaat niet onder in water.
- Gebruik geen schurende reinigingsmiddelen, schuursponsjes of scherpe voorwerpen om de coating niet te beschadigen.
- Veeg de behuizing af met een zachte, droge doek.
- Was de pan en het rooster met de hand met milde zeep en een zachte spons.
- Reinig de randen zorgvuldig.
- Droog de schroeven van het deksel om corrosie te voorkomen.
- Zorg ervoor dat het apparaat volledig droog is voordat u het opbergt.

5. Onderhoud

- Controleer het snoer en de stekker regelmatig op beschadigingen.
- Probeer niet zelf reparaties uit te voeren. Neem contact op met bevoegd servicepersoneel.
- Meld loszittende onderdelen of defecte coatings onmiddellijk.

6. Opslag

- Bewaar op een droge, schone plaats uit de buurt van zonlicht.
- Houd het deksel gesloten om stof te voorkomen.













7. Afvalverwerking

- Gooi het apparaat niet weg bij het huishoudelijk afval.
- Gebruik aparte inzamelingsfaciliteiten voor recycling.
- Neem contact op met de lokale autoriteiten voor informatie over afvalverwerking.
- Het symbool van een doorgestreepte afvalbak betekent dat het product niet bij het gemeentelijk afval mag worden weggegooid.

Probleemoplossing

Probleem	Mogelijke oorzaak	Oplossing
Het apparaat gaat niet aan	Niet aangesloten	Controleer de stekker/het stopcontact
Ongelijkmatige verwarming	Plaatsing van voedsel	Verdeel het voedsel gelijkmatig.
Geur bij eerste gebruik	Achtergebleven verbrandingsresten	Verwarm het apparaat 10-15 minuten voor zonder inhoud.
Overmatige rookontwikkeling	Vetophoping	Reinig de lekbak, veeg de oppervlakken af.

Verklaring van de symbolen

	De verpakking kan worden hergebruikt of gerecycled. Gooi al het verpakkingsmateriaal dat niet langer nodig is, op de juiste manier weg.		Als u bij het uitpakken van het product transportschade opmerkt, neem dan onmiddellijk contact op met uw dealer.		Lees de bedieningshandleiding.
	Dit symbool geeft aan dat dit product in de EU niet samen met ander huishoudelijk afval mag worden afgevoerd (2012/19/EU). Voor preventie van mogelijke schade aan het milieu of de menselijke gezondheid door ongecontroleerde afvalverwijdering, moet u deze op verantwoorde wijze recycleren om duurzaam hergebruik van grondstoffen te		Conformiteitsverklaring. Producten die met dit symbool zijn gemarkeerd, voldoen aan de Europese Economische Ruimte. De EU-conformiteitsverklaring kan bij de fabrikant worden opgevraagd.		Pas op voor scherpe randen op handmatige onderdelen.
	Dit product kan veilig worden gebruikt in contact met voedsel.		Niet geschikt voor gebruik in de magnetron.		Niet geschikt voor de vaatwasser. Enkel met de hand schoonmaken.
	Waarschuwing: Raak het oppervlak tijdens de werking niet aan. De temperatuur van het toegankelijke oppervlak kan tijdens de werking van het apparaat hoog zijn.		Niet geschikt voor gebruik in de oven.		Niet geschikt om in een koelkast of vriezer te bewaren.

1. Behuizing
2. Grillplaat
3. Hotpot
4. Glazen deksel
5. Draaiknop voor temperatuurregeling hotpot
6. Indicatielampje hotpot
7. Draaiknop voor temperatuurregeling grillplaat
8. Indicatielampje grillplaat
9. Handvat

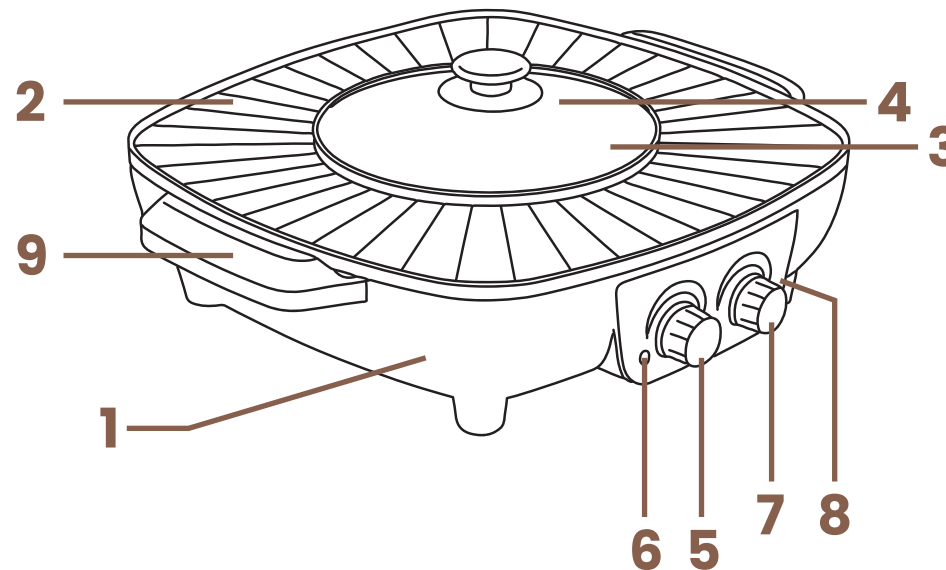

Manual (EN)

- Please read this manual carefully before using the device.
- Keep this manual for future reference.

WARNINGS AND INSTRUCTIONS

1. Product overview

- Thank you for choosing the Roots Slow Cooker, designed for safe and easy home use. Easily cook noodles, vegetables, meat, seafood or tofu in broth with this appliance.

2. Safety instructions

General safety

- For domestic use only. Can also be used in staff kitchens, farms, hotels, motels and B&Bs.
- Place the appliance horizontally on a stable, heat-resistant surface.
- Do not use outdoors or with combustible fuels (e.g. charcoal).
- Accessible surfaces become hot during use. **CAUTION:** Hot surface.
- Only use the handles or knob to move or open.

Children and supervision

- Can be used by children aged 8 years and above and persons with reduced capabilities under supervision or after instruction on safe use.
- Children should not play with the appliance.
- Cleaning and maintenance should not be carried out by children under 8 years of age.
- Keep the appliance and cord out of reach of children under 8 years of age.

Electrical safety

- Use only with 220–240 V~, 50/60 Hz alternating current.
- If the plug does not fit completely, do not modify it or use an adapter, but seek advice from qualified personnel.
- If the cord is damaged, it must be replaced by a qualified party.
- Never immerse the appliance, plug or cord in water or liquid.
- Do not use with external timers or remote control systems.
- Repairs should only be carried out by a qualified party.

Safety during use

- Do not place the appliance near hot gas burners, electric hotplates or ovens.
- Never fill the pot more than 80%.
- Be extremely careful when moving the appliance containing hot food or hot liquids.
- Unplug the appliance after use, before cleaning or when leaving it unattended.
- Do not overload the sockets and do not use the device together with other high-power devices.
- This appliance does not have an automatic shut-off or timer. You must manually switch it off after cooking.

3. Instructions for use

Before first use

- Remove the packaging and wash the cooking surfaces with a mild detergent.
- Wipe the main unit with a dry cloth (never immerse it in water).

- Preheat the appliance empty for 10–15 minutes (odour/smoke is normal).
- Lightly grease the grill plate with oil before using it for the first time.

Preheat

- Connect the appliance.
- Select the desired heat level using the separate control knobs for the pan and grill:
 - o Left knob: temperature control for the hotpot
 - o Right knob: temperature control for the grill plate
- The red indicator lights come on.
- Allow the appliance to preheat for 3–5 minutes.
- When the appliance has warmed up, the red indicator lights will turn off.
- During use, the thermostat will switch on and off in cycles, and the red lights will illuminate and turn off.

Use

- Add stock to the hotpot, but make sure not to fill it more than 80%.
- When grilling, use non-metallic utensils to prevent damage to the surface.
- Typical actual operating temperatures:
 - o Hotpot: 92–95 °C
 - o Grill plate: 210–229 °C
- The appliance is equipped with an automatic safety shut-off after approximately 20 minutes to allow it to cool down.
- Turn both knobs off after use.

After use

- Switch off the appliance and unplug it from the mains.
- Allow the appliance to cool down before cleaning or storing it.

4. Cleaning and maintenance

- Unplug the appliance and allow it to cool completely before cleaning.
- Do not immerse the appliance in water.
- Do not use abrasive cleaning agents, scouring pads or sharp objects to avoid damaging the coating.
- Wipe the housing with a soft, dry cloth.
- Wash the pan and rack by hand with mild soap and a soft sponge.
- Clean the edges carefully.
- Dry the screws on the lid to prevent corrosion.
- Ensure that the appliance is completely dry before storing it.

5. Maintenance

- Regularly check the cord and plug for damage.
- Do not attempt to repair the appliance yourself. Contact authorised service personnel.
- Report loose parts or defective coatings immediately.

6. Storage

- Store in a dry, clean place away from sunlight.
- Keep the lid closed to prevent dust.













7. Waste processing

- Do not dispose of the device with household waste.
- Use separate collection facilities for recycling.
- Contact your local authorities for information on waste disposal.
- The symbol of a crossed-out wheelee bin means that the product must not be disposed of with municipal waste.

Troubleshooting

Problem	Possible cause	Solution
The device does not switch on	Not connected	Check the plug/socket
Uneven heating	Placement of food	Distribute the food evenly.
Smell when first used	Residual combustion residues	Preheat the appliance for 10-15 minutes without any contents.
Excessive smoke development	Fat accumulation	Clean the drip tray and wipe the surfaces.

Explanation of symbols

 The packaging can be reused or recycled. Please dispose of all packaging material that is no longer needed in the appropriate manner.	 If you notice any transport damage when unpacking the product, please contact your dealer immediately.	 Read the operating instructions.
 This symbol indicates that this product must not be disposed of with other household waste in the EU (2012/19/EU). To prevent potential harm to the environment or human health from uncontrolled waste disposal, please recycle responsibly to promote the sustainable reuse of raw materials.	 Declaration of conformity. Products marked with this symbol comply with European Economic Area standards. The EU declaration of conformity can be requested from the manufacturer.	 Beware of sharp edges on manual components.
		 Not suitable for the dishwasher. Clean by hand only.
 This product is safe for use in contact with food.	 Not suitable for use in the microwave.	 Not suitable for use in the oven.
 Warning: Do not touch the surface during operation. The temperature of the accessible surface may be high during operation of the appliance.	 Not suitable for storage in a refrigerator or freezer.	

1. Housing
2. Grill plate
3. Hotpot
4. Glass lid
5. Hotpot rotary knob for temperature control
6. Hotpot indicator light
7. Grill plate rotary knob for temperature control
8. Grill plate indicator light
9. Handle

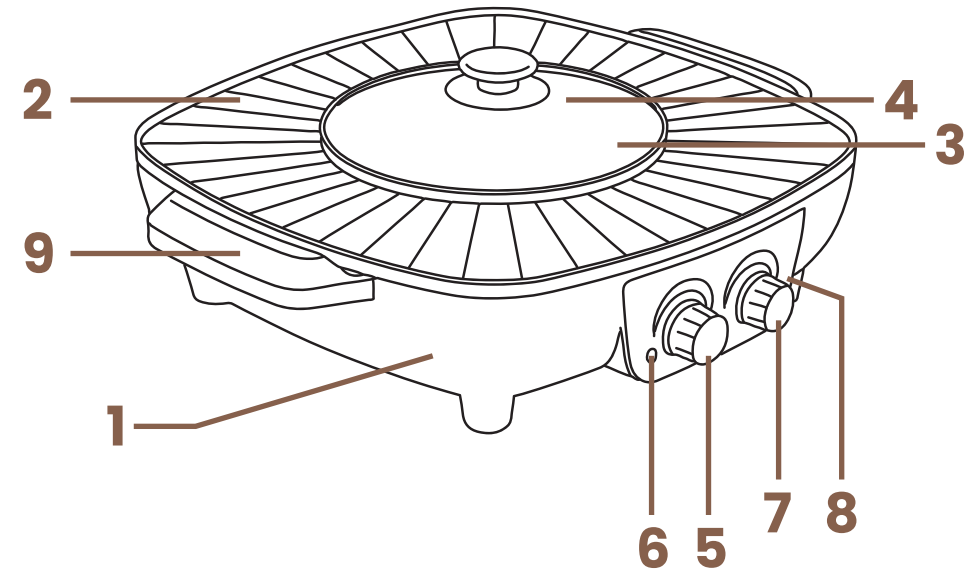

Bedienungsanleitung (DE)

- Lesen Sie diese Anleitung sorgfältig durch, bevor Sie das Gerät benutzen.
- Bewahren Sie sie für die Zukunft auf.

WARNHINWEISE UND ANLEITUNGEN

1. Produktübersicht

- Vielen Dank, dass Sie sich für das Roots Slow Cooker entschieden haben, das für einen sicheren und einfachen Gebrauch zu Hause entwickelt wurde. Mit diesem Gerät können Sie mühelos selbst Nudeln, Gemüse, Fleisch, Meeresfrüchte oder Tofu in Brühe garen.

2. Sicherheitsanweisungen

Allgemeine Sicherheit

- Nur für den Hausgebrauch bestimmt. Kann auch in Büröküchen, landwirtschaftlichen Betrieben, Hotels, Motels und Pensionen verwendet werden.
- Stellen Sie das Gerät waagrecht auf eine stabile, hitzebeständige Oberfläche.
- Verwenden Sie es nicht im Freien oder mit brennbaren Brennstoffen (z. B. Holzkohle).
- Während des Gebrauchs werden zugängliche Oberflächen heiß. **ACHTUNG:** Heiße Oberfläche.
- Verwenden Sie nur die Griffe oder den Knopf, um das Gerät zu bewegen oder zu öffnen.

Kinder und Aufsicht

- Kann von Kindern ab 8 Jahren sowie von Personen mit eingeschränkten Fähigkeiten unter Aufsicht oder nach entsprechender Unterweisung im sicheren Gebrauch verwendet werden.
- Kinder dürfen nicht mit dem Gerät spielen.
- Reinigung und Wartung dürfen nicht von Kindern unter 8 Jahren durchgeführt werden.
- Halten Sie das Gerät und das Netzkabel außer Reichweite von Kindern unter 8 Jahren.

Elektrische Sicherheit

- Nur mit Wechselstrom 220–240 V~, 50/60 Hz betreiben.
- Wenn der Stecker nicht vollständig passt, dürfen Sie ihn nicht verändern oder einen Adapter verwenden, sondern müssen sich an qualifiziertes Fachpersonal wenden.
- Wenn das Netzkabel beschädigt ist, muss es von einer qualifizierten Fachkraft ersetzt werden.
- Tauchen Sie das Gerät, den Stecker oder das Kabel niemals in Wasser oder andere Flüssigkeiten.
- Nicht verwenden mit externen Timern oder Fernsteuerungssystemen.
- Reparaturen dürfen nur von qualifiziertem Fachpersonal durchgeführt werden.

Sicherheit beim Gebrauch

- Stellen Sie das Gerät nicht in die Nähe von heißen Gasflammen, elektrischen Kochplatten oder Öfen auf.
- Füllen Sie den Topf niemals mehr als zu 80 %.
- Seien Sie besonders vorsichtig, wenn Sie das Gerät mit heißem Essen oder heißen Flüssigkeiten bewegen.
- Ziehen Sie nach Gebrauch, vor der Reinigung oder wenn Sie das Gerät unbeaufsichtigt lassen, den Netzstecker.
- Überlasten Sie die Steckdosen nicht und verwenden Sie das Gerät nicht zusammen mit anderen Geräten mit hoher Leistungsaufnahme.
- Dieses Gerät verfügt über keine automatische Abschaltung oder Zeitschaltuhr. Sie müssen es nach dem Kochen manuell ausschalten.

3. Gebrauchsanweisung

Vor dem ersten Gebrauch

- Entfernen Sie die Verpackung und reinigen Sie die Kochflächen mit einem milden Reinigungsmittel.
- Wischen Sie das Hauptgehäuse mit einem trockenen Tuch ab (niemals in Wasser eintauchen).

- Heizen Sie das Gerät ohne Inhalt 10–15 Minuten vor (Geruch oder Rauchentwicklung ist dabei normal).
- Bestreichen Sie die Grillplatte vor der ersten Verwendung leicht mit Öl.

Vorheizen

- Schließen Sie das Gerät an.
- Wählen Sie die gewünschte Heizstufe mit den separaten Bedienknöpfen für Topf und Grill:
 - o Linker Knopf: Temperaturregelung für den Hotpot
 - o Rechter Knopf: Temperaturregelung für die Grillplatte
- Die roten Kontrollleuchten schalten sich ein.
- Lassen Sie das Gerät 3–5 Minuten vorheizen.
- Sobald das Gerät aufgeheizt ist, erlischt die Kontrollleuchte.
- Während des Betriebs schaltet das Thermostat in Intervallen. Die roten Kontrollleuchten schalten sich dabei automatisch ein und aus.

Verwendung

- Geben Sie die Brühe in den Hotpot, aber achten Sie darauf, dass dieser zu höchstens 80% gefüllt ist.
- Verwenden Sie beim Grillen kein Kochgeschirr aus Metall, um Beschädigungen der Oberfläche zu vermeiden.
- Übliche tatsächliche Betriebstemperaturen:
 - o Hotpot: 92–95 °C
 - o Grillplatte: 210–229 °C
- Nach etwa 20 Minuten setzt die automatische Sicherheitsabschaltung des Geräts ein, damit es abkühlen kann.
- Drehen Sie nach Gebrauch beide Knöpfe auf „Aus“.

Nach dem Gebrauch

- Schalten Sie das Gerät aus und ziehen Sie den Netzstecker.
- Lassen Sie das Gerät vor der Reinigung oder Aufbewahrung vollständig abkühlen.

4. Reinigung und Wartung

- Ziehen Sie vor der Reinigung den Netzstecker und lassen Sie das Gerät vollständig abkühlen.
- Tauchen Sie das Gerät nicht in Wasser.
- Verwenden Sie keine scheuernden Reinigungsmittel, Scheuerschwämme oder scharfen Gegenstände, um die Beschichtung nicht zu beschädigen.
- Wischen Sie das Gehäuse mit einem weichen, trockenen Tuch ab.
- Waschen Sie Topf und Grillrost per Hand mit milder Seife und einem weichen Schwamm.
- Reinigen Sie die Ränder sorgfältig.
- Trocknen Sie die Schrauben des Deckels, um Korrosion zu vermeiden.
- Stellen Sie sicher, dass das Gerät vollständig trocken ist, bevor Sie es aufbewahren.

5. Wartung

- Überprüfen Sie regelmäßig das Netzkabel und den Stecker auf Beschädigungen.
- Versuchen Sie nicht, Reparaturen selbst durchzuführen. Wenden Sie sich an autorisiertes Servicepersonal.
- Melden Sie lose Teile oder beschädigte Beschichtungen umgehend.

6. Lagerung

- Bewahren Sie das Gerät an einem trockenen und sauberen Ort, geschützt vor direkter Sonneneinstrahlung, auf.
- Halten Sie den Deckel geschlossen, um das Eindringen von Staub zu verhindern.

7. Entsorgung & Umwelt













- Entsorgen Sie das Gerät nicht über den Hausmüll.

- Nutzen Sie die vorgesehenen Sammelstellen für Recycling.
- Wenden Sie sich an die örtlichen Behörden, um Informationen über die Entsorgung zu erhalten.
- Das Symbol einer durchgestrichenen Mülltonne bedeutet, dass das Produkt nicht über den kommunalen Hausmüll entsorgt werden darf.

Problembesehung

Problem	Mögliche Ursache	Lösung
Das Gerät schaltet sich nicht ein	Gerät nicht angeschlossen	Überprüfen Sie den Stecker/die Steckdose
Ungleichmäßige Erwärmung	Positionierung der Lebensmittel	Verteilen Sie die Lebensmittel gleichmäßig.
Geruch bei der ersten Verwendung	Produktionsrückstände	Heizen Sie das Gerät 10–15 Minuten ohne Lebensmittel vor.
Übermäßige Rauchentwicklung	Fettansammlung	Reinigen Sie die Fettauffangschale und wischen Sie die Oberflächen ab.

Erläuterung der Symbole

	Verpackungen können wiederverwendet oder recycelt werden. Entsorgen Sie alles nicht mehr benötigte Verpackungsmaterial ordnungsgemäß.		Wenn Sie beim Auspacken des Produkts Transportschäden feststellen, wenden Sie sich sofort an Ihren Händler.		Lesen Sie die Betriebsanleitung.
	Dieses Symbol weist darauf hin, dass dieses Produkt in der EU (2012/19/EU) nicht mit anderen Haushaltsabfällen entsorgt werden darf. Um mögliche Schäden für die Umwelt oder die menschliche Gesundheit durch unkontrollierte Abfallentsorgung zu vermeiden, recyceln Sie verantwortungsbewusst, um die nachhaltige Wiederverwendung von		Erklärung der Konformität. Produkte, die mit diesem Symbol gekennzeichnet sind, entsprechen den Anforderungen des Europäischen Wirtschaftsraums. Die EU-Konformitätserklärung kann beim Hersteller angefordert werden.		Achten Sie auf scharfe Kanten an manuellen Bauteilen.
	Dieses Produkt kann gefahrlos in Kontakt mit Lebensmitteln verwendet werden.				Nicht spülmaschinene geeignet. Nur von Hand reinigen.
	Warnung: Berühren Sie die Oberfläche während des Betriebs nicht. Die Temperatur der zugänglichen Oberfläche kann während des Betriebs des Geräts hoch sein.		Nicht für die Verwendung in der Mikrowelle geeignet.		Nicht für die Verwendung im Backofen geeignet.
			Nicht zur Aufbewahrung im Kühlschrank oder Gefrierschrank geeignet.		

1. Gehäuse
2. Grillplatte
3. Hotpot
4. Glasdeckel
5. Temperaturregler hotpot
6. Kontrollleuchte hotpot
7. Temperaturregler Grillplatte
8. Kontrollleuchte Grillplatte
9. Griff

