

**røquet.**  
THE DAILY TASTE

 [roquetkitchen.com](http://roquetkitchen.com)  
 RøquetKitchen

## RØQUET Juicer

Item no: 41003 41004

Voltage: 220-240V~ 50/60Hz

Wattage: 350W



Imported by:  
The Gift Groothandel  
Kokkel 6, 1723HX  
Noord-Scharwoude  
The Netherlands  
Made in P.R.C.

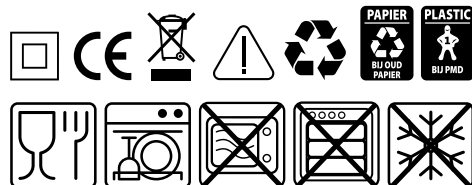

**røquet.**  
THE DAILY TASTE

HANDLEIDING (NL)  
MANUAL (EN)  
HANDBUCH (DE)



WATCH RØQUET  
ON YOUTUBE

JUICER

## Handleiding (NL)

- Lees deze handleiding zorgvuldig door voordat u het apparaat gaat gebruiken.
- Bewaar deze handleiding voor toekomstig gebruik.

## WAARSCHUWINGEN EN INSTRUCTIES

### 1. Productoverzicht

- Bedankt dat u hebt gekozen voor de RØQUET Juicer, ontworpen voor veilig en gemakkelijk thuisgebruik. Pers gemakkelijk met dit apparaat heerlijke sappen van sinaasappel, limoen, citroen of grapefruit.

### 2. Veiligheidsinstructies

#### Algemene veiligheid

- Alleen voor huishoudelijk gebruik. Kan ook worden gebruikt in personeelskeukens, boerderijen, hotels, motels en B&B's.
- Plaats het apparaat horizontaal op een stabiel, hittebestendig oppervlak.
- Niet gebruiken voor andere doeleinden (bijv. warme soepen, kneden/malen van zeer harde materialen)

#### Kinderen en toezicht

- Kan worden gebruikt door kinderen vanaf 8 jaar en personen met beperkte mogelijkheden onder toezicht of na instructies over veilig gebruik.
- Kinderen mogen niet met het apparaat spelen.
- Reiniging en onderhoud mogen niet worden uitgevoerd door kinderen jonger dan 8 jaar.
- Houd het apparaat en het snoer buiten het bereik van kinderen jonger dan 8 jaar.

#### Elektrische veiligheid

- Alleen gebruiken met wisselstroom 220–240 V~, 50/60 Hz.
- Als de stekker niet volledig past, mag u deze niet aanpassen of een adapter gebruiken, maar moet u advies inwinnen bij gekwalificeerd personeel.
- Als het snoer beschadigd is, moet het worden vervangen door een gekwalificeerde partij.
- Dompel het apparaat, de stekker of het snoer nooit onder in water of vloeistof.
- Niet gebruiken met externe timers of afstandsbedieningssystemen.
- Reparaties mogen alleen worden uitgevoerd door een gekwalificeerde partij.

#### Veiligheid bij gebruik

- Gebruiksduur: niet langer dan 1 minuut achter elkaar gebruiken. Laat het apparaat tussen gebruik door afkoelen.
- Alleen gebruiken met de meegeleverde motorbasis en accessoires.
- Gebruik de blender nooit wanneer deze leeg is.
- Haal de stekker uit het stopcontact na gebruik, voor het schoonmaken of wanneer u het apparaat onbeheerd achterlaat.
- Dit apparaat is uitsluitend bedoeld voor citrusvruchten.

### 3. Gebruiksaanwijzing

#### Voor het eerste gebruik

- Was de losse onderdelen met warm zeepwater. Spoel ze af en droog ze goed.

- Veeg de basis af met een droge of licht vochtige doek.
- Plaats het apparaat op een vlakke, stabiele ondergrond.

#### Gebruik

- Plaats een glas of bakje onder de sapuitloop.
- Snijd de citrusvrucht doormidden.
- Plaats een helft op de kegel van de sapcentrifuge en druk voorzichtig naar beneden om het persen te starten.
- De sapcentrifuge draait automatisch om het sap te extraheren.
- Om te stoppen, haalt u gewoon de druk van de kegel.
- Om het sap te laten lopen, opent u de uitlaatklep.
- Bij het verwerken van grote hoeveelheden moet u het filter regelmatig reinigen om pulpophoping te verwijderen.

#### Na gebruik

- Schakel het apparaat uit, haal de stekker uit het stopcontact.
- Laat het apparaat afkoelen voordat u het schoonmaakt of opbergt.

### 4. Reiniging en onderhoud

- Haal de stekker uit het stopcontact en laat het apparaat volledig afkoelen voordat u het schoonmaakt.
- De beschermkap, kegel, filters en kan zijn vaatwasser geschikt.
- Veeg de behuizing af met een zachte, vochtige doek.
- Dompel het apparaat niet onder in water.
- Gebruik geen schurende reinigingsmiddelen, schuursponsjes of scherpe voorwerpen om de coating van de pan niet te beschadigen.
- Zorg ervoor dat het apparaat volledig droog is voordat u het opbergt.

### 5. Onderhoud

- Controleer het snoer en de stekker regelmatig op beschadigingen.
- Probeer niet zelf reparaties uit te voeren. Neem contact op met bevoegd servicepersoneel.
- Meld loszittende onderdelen of defecte coatings onmiddellijk.

### 6. Opslag

- Bewaar op een droge, schone plaats uit de buurt van zonlicht.
- Houd gesloten om stof te voorkomen.













### 7. Afvalverwerking

- Gooi het apparaat niet weg bij het huishoudelijk afval.
- Gebruik aparte inzamelingsfaciliteiten voor recycling.
- Neem contact op met de lokale autoriteiten voor informatie over afvalverwerking.
- Het symbool van een doorgestreepte afvalbak betekent dat het product niet bij het gemeentelijk afval mag worden weggegooid.

## Probleemoplossing

Probleem	Mogelijke oorzaak	Oplossing
Het apparaat gaat niet aan	Niet aangesloten	Controleer de stekker/het stopcontact
Het apparaat gaat niet aan	Niet goed genoeg gedrukt	Druk de kegel stevig aan
Ongewoon geluid of trillingen	Filter verstopt	Stop en reinig het filter
Sap lekt	Klep open / onderdelen niet correct gemonteerd	Controleer de klep en monteer opnieuw

## Verklaring van de symbolen

	De verpakking kan worden hergebruikt of gerecycled. Gooi al het verpakkingsmateriaal dat niet langer nodig is, op de juiste manier weg.		Als u bij het uitpakken van het product transportschade opmerkt, neem dan onmiddellijk contact op met uw dealer.		Lees de bedieningshandleiding.
	Dit symbool geeft aan dat dit product in de EU niet samen met ander huishoudelijk afval mag worden afgevoerd (2012/19/EU). Voor preventie van mogelijke schade aan het milieu of de menselijke gezondheid door ongecontroleerde afvalverwijdering, moet u deze op verantwoorde wijze recycleren om duurzaam hergebruik van grondstoffen te		Conformiteitsverklaring. Producten die met dit symbool zijn gemarkeerd, voldoen aan de Europese Economische Ruimte. De EU-conformiteitsverklaring kan bij de fabrikant worden opgevraagd.		Pas op voor scherpe randen op handmatige onderdelen.
	Dit product kan veilig worden gebruikt in contact met voedsel.		Niet geschikt voor gebruik in de magnetron.		Enkel de beschermkap, kegel, filters en kan zijn filters zijn vaatwasser geschikt, overige onderdelen met de hand schoonmaken.
	<b>Waarschuwing:</b> Raak het oppervlak tijdens de werking niet aan. De temperatuur van het toegankelijke oppervlak kan tijdens de werking van het apparaat hoog zijn.		Niet geschikt voor gebruik in de oven.		Niet geschikt voor gebruik in de oven.
			Niet geschikt om in een koelkast of vriezer te bewaren.		

1. Beschermkap
2. Sapcentrifuge-kegel
3. Verstelbaar filter
4. Filter
5. Sapcentrifuge-bak
6. Transmissieassen
7. Behuizing

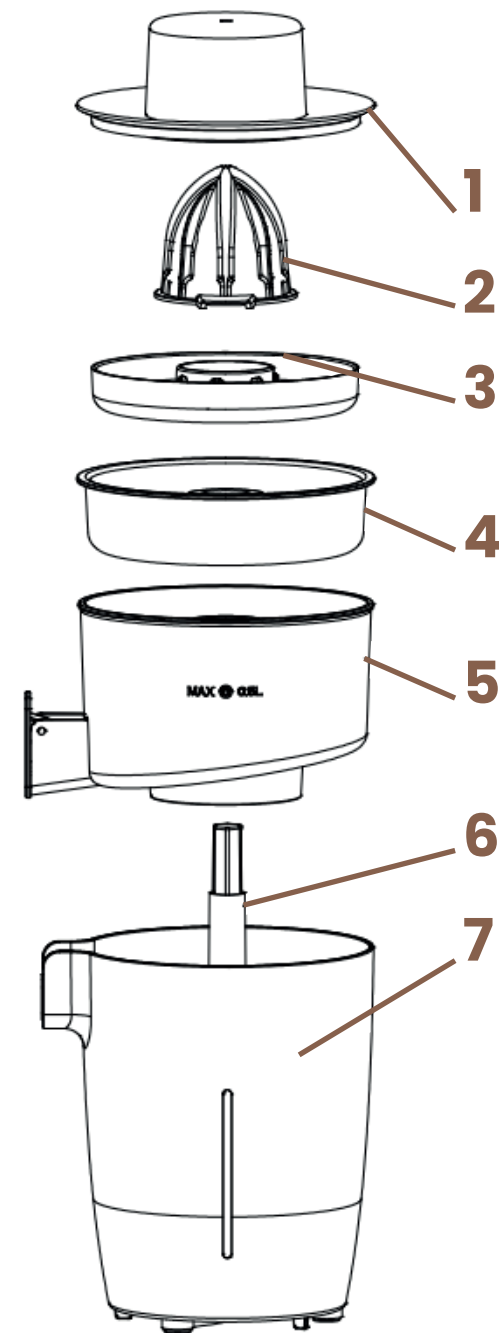

## Manual (EN)

- Please read this manual carefully before using the device.
- Keep this manual for future reference.

## WARNINGS AND INSTRUCTIONS

### 1. Product overview

- Thank you for choosing the RØQUET Juicer, designed for safe and easy home use. Easily press delicious juices from oranges, limes, lemons or grapefruit with this device.

### 2. Safety instructions

#### General safety

- For domestic use only. Can also be used in staff kitchens, farms, hotels, motels and B&Bs.
- Place the appliance horizontally on a stable, heat-resistant surface.
- Do not use for other purposes (e.g. hot soups, kneading/grinding very hard materials).

#### Children and supervision

- Can be used by children aged 8 years and above and persons with reduced capabilities under supervision or after instruction on safe use.
- Children should not play with the appliance.
- Cleaning and maintenance should not be carried out by children under 8 years of age.
- Keep the appliance and cord out of reach of children under 8 years of age.

#### Electrical safety

- Use only with 220–240 V~, 50/60 Hz alternating current.
- If the plug does not fit completely, do not modify it or use an adapter, but seek advice from qualified personnel.
- If the cord is damaged, it must be replaced by a qualified party.
- Never immerse the appliance, plug or cord in water or liquid.
- Do not use with external timers or remote control systems.
- Repairs should only be carried out by a qualified party.

#### Safety during use

- Duration of use: do not use for more than 1 minute at a time. Allow the appliance to cool down between uses.
- Only use with the motor base and accessories supplied.
- Never use the blender when it is empty.
- Unplug the appliance after use, before cleaning or when leaving it unattended.
- This appliance is intended for use with citrus fruits only.

### 3. Instructions for use

#### Before first use

- Wash the loose parts with warm soapy water. Rinse them and dry them thoroughly.
- Wipe the housing base with a dry or slightly damp cloth.
- Place the appliance on a flat, stable surface.

#### Use

- Place a glass or container under the juice spout.

- Cut the citrus fruit in half.
- Place one half on the cone of the juicer and press down gently to start juicing.
- The juicer rotates automatically to extract the juice.
- To stop, simply release the pressure on the cone.
- To release the juice, open the outlet valve.
- When processing large quantities, clean the filter regularly to remove pulp build-up.

#### After use

- Switch off the appliance and unplug it from the mains.
- Allow the appliance to cool down before cleaning or storing it.

### 4. Cleaning and maintenance

- Unplug the appliance and allow it to cool completely before cleaning.
- The protective cover, cone, filters and jug are dishwasher safe.
- Wipe the housing with a soft, damp cloth.
- Do not immerse the appliance in water.
- Do not use abrasive cleaning agents, scouring pads or sharp objects to avoid damaging the coating of the pan.
- Ensure that the appliance is completely dry before storing it.

### 5. Maintenance

- Regularly check the cord and plug for damage.
- Do not attempt to repair the appliance yourself. Contact authorised service personnel.
- Report loose parts or defective coatings immediately.

### 6. Storage

- Store in a dry, clean place away from sunlight.
- Keep closed to prevent dust.













### 7. Waste processing

- Do not dispose of the device with household waste.
- Use separate collection facilities for recycling.
- Contact your local authorities for information on waste disposal.
- The symbol of a crossed-out wheellie bin means that the product must not be disposed of with municipal waste.

## Troubleshooting

Problem	Possible cause	Solution
The device does not switch on	Not connected	Check the plug/socket
The device does not switch on	Not pressed well enough	Press the cone firmly.
Unusual noise or vibrations	Filter clogged	Stop and clean the filter
Juice leaks	Valve open / parts not correctly assembled	Check the valve and reassemble it.

## Explanation of symbols

 The packaging can be reused or recycled. Please dispose of all packaging material that is no longer needed in the appropriate manner.	 If you notice any transport damage when unpacking the product, please contact your dealer immediately.	 Read the operating instructions.
 This symbol indicates that this product must not be disposed of with other household waste in the EU (2012/19/EU). To prevent potential harm to the environment or human health from uncontrolled waste disposal, please recycle responsibly to promote the sustainable reuse of raw materials.	 Declaration of conformity. Products marked with this symbol comply with European Economic Area standards. The EU declaration of conformity can be requested from the manufacturer.	 Beware of sharp edges on manual components.
		 Only the juicer bowl, protective cover, cone and filters are dishwasher safe; clean other parts by hand.
 This product is safe for use in contact with food.	 Not suitable for use in the microwave.	 Not suitable for use in the oven.
 <b>Warning:</b> Do not touch the surface during operation. The temperature of the accessible surface may be high during operation of the appliance.		 Not suitable for storage in a refrigerator or freezer.

## 1. Protective cover

## 2. Juicer cone

## 3. Adjustable filter

## 4. Filter

## 5. Juicer container

## 6. Transmission shafts

## 7. Housing

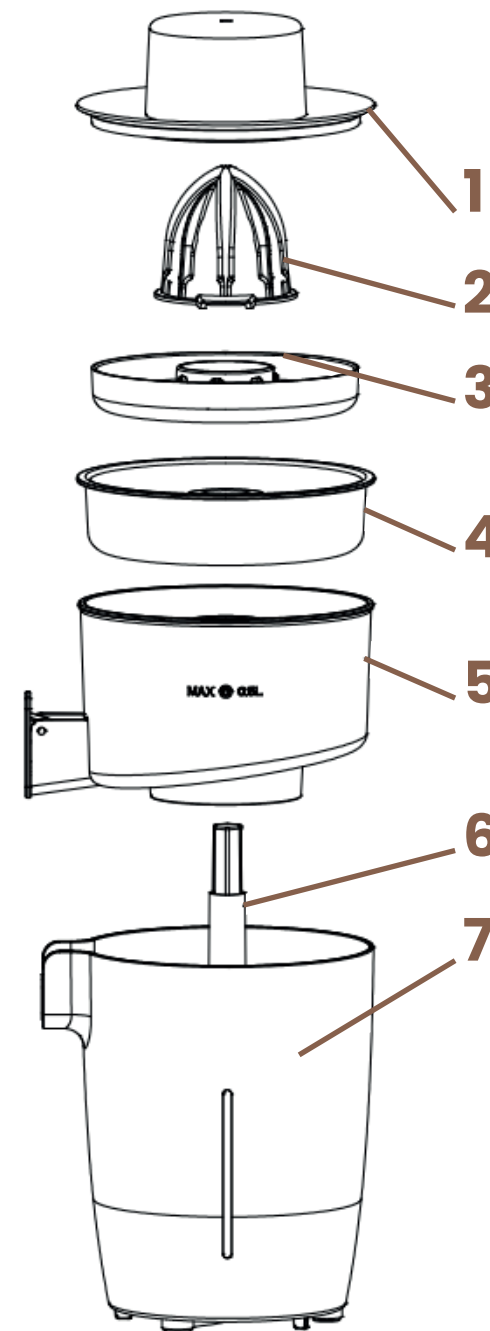

## Bedienungsanleitung (DE)

- Lesen Sie diese Anleitung sorgfältig durch, bevor Sie das Gerät benutzen.
- Bewahren Sie sie für die Zukunft auf.

## WARNHINWEISE UND ANLEITUNGEN

### 1. Produktübersicht

- Vielen Dank, dass Sie sich für die RØQUET Saftpresse entschieden haben, die für einen sicheren und einfachen Heimgebrauch entwickelt wurde. Mit diesem Gerät pressen Sie mühelos köstliche Säfte aus Orangen, Limetten, Zitronen oder Grapefruits.

### 2. Sicherheitsanweisungen

#### Allgemeine Sicherheit

- Nur für den Hausgebrauch bestimmt. Kann auch in Büroräumen, landwirtschaftlichen Betrieben, Hotels, Motels und Pensionen verwendet werden.
- Stellen Sie das Gerät waagrecht auf eine stabile, hitzebeständige Oberfläche.
- Verwenden Sie das Gerät nicht für andere Zwecke (z. B. heiße Suppen, das Kneten/Mahlen sehr harter Zutaten).

#### Kinder und Aufsicht

- Kann von Kindern ab 8 Jahren sowie von Personen mit eingeschränkten Fähigkeiten unter Aufsicht oder nach entsprechender Unterweisung im sicheren Gebrauch verwendet werden.
- Kinder dürfen nicht mit dem Gerät spielen.
- Reinigung und Wartung dürfen nicht von Kindern unter 8 Jahren durchgeführt werden.
- Halten Sie das Gerät und das Netzkabel außer Reichweite von Kindern unter 8 Jahren.

#### Elektrische Sicherheit

- Nur mit Wechselstrom 220–240 V~, 50/60 Hz betreiben.
- Wenn der Stecker nicht vollständig passt, dürfen Sie ihn nicht verändern oder einen Adapter verwenden, sondern müssen sich an qualifiziertes Fachpersonal wenden.
- Wenn das Netzkabel beschädigt ist, muss es von einer qualifizierten Fachkraft ersetzt werden.
- Tauchen Sie das Gerät, den Stecker oder das Kabel niemals in Wasser oder andere Flüssigkeiten.
- Nicht verwenden mit externen Timern oder Fernsteuerungssystemen.
- Reparaturen dürfen nur von qualifiziertem Fachpersonal durchgeführt werden.

#### Sicherheit beim Gebrauch

- Betriebsdauer: Verwenden Sie das Gerät nicht länger als 1 Minute am Stück. Lassen Sie es zwischen den Anwendungen abkühlen.
- Benutzen Sie den Standmixer ausschließlich mit der mitgelieferten Motorbasis und dem Zubehör.
- Betreiben Sie den Standmixer niemals ohne Zutaten.
- Ziehen Sie nach Gebrauch, vor der Reinigung oder wenn Sie das Gerät unbeaufsichtigt lassen, den Netzstecker.
- Dieses Gerät ist ausschließlich für Zitrusfrüchte bestimmt.

### 3. Gebrauchsanweisung

#### Vor dem ersten Gebrauch

- Waschen Sie die abnehmbaren Teile mit warmem Seifenwasser. Spülen Sie sie ab und trocknen Sie sie gründlich.

- Wischen Sie die Basis mit einem trockenen oder leicht feuchten Tuch ab.
- Stellen Sie den Gerät auf eine flache, stabile Oberfläche.

#### Verwendung

- Stellen Sie ein Glas oder einen Behälter unter den Saftauslauf.
- Schneiden Sie die Zitrusfrucht in zwei Hälften.
- Setzen Sie eine der Hälften auf den Pressekegel und drücken Sie leicht nach unten, um den Pressvorgang zu starten
- Die Saftpresse beginnt automatisch zu drehen, um den Saft zu extrahieren.
- Nehmen Sie einfach den Druck vom Kegel, um den Vorgang zu stoppen.
- Öffnen Sie das Auslassventil, um den Saft abzulassen.
- Bei der Verarbeitung größerer Mengen sollten Sie das Sieb regelmäßig reinigen, um eine Ansammlung von Fruchtfleisch zu vermeiden.

#### Nach dem Gebrauch

- Schalten Sie das Gerät aus und ziehen Sie den Netzstecker.
- Lassen Sie das Gerät vor der Reinigung oder Aufbewahrung vollständig abkühlen.

### 4. Reinigung und Wartung

- Ziehen Sie vor der Reinigung den Netzstecker und lassen Sie das Gerät vollständig abkühlen.
- Die Schutzabdeckung, der Kegel, die Filter und die Kanne sind spülmaschinengeeignet.
- Wischen Sie das Gehäuse mit einem weichen, feuchten Tuch ab.
- Tauchen Sie das Gerät nicht in Wasser.
- Verwenden Sie keine scheuernden Reinigungsmittel, Scheuerschwämme oder scharfen Gegenstände, um die Beschichtung des Topfes nicht zu beschädigen.
- Stellen Sie sicher, dass das Gerät vollständig trocken ist, bevor Sie es aufbewahren.

### 5. Wartung

- Überprüfen Sie regelmäßig das Netzkabel und den Stecker auf Beschädigungen.
- Versuchen Sie nicht, Reparaturen selbst durchzuführen. Wenden Sie sich an autorisiertes Servicepersonal.
- Melden Sie lose Teile oder beschädigte Beschichtungen umgehend.

### 6. Lagerung

- Bewahren Sie das Gerät an einem trockenen und sauberen Ort, geschützt vor direkter Sonneneinstrahlung, auf.
- Halten geschlossen, um das Eindringen von Staub zu verhindern.











### 7. Entsorgung & Umwelt

- Entsorgen Sie das Gerät nicht über den Hausmüll.
- Nutzen Sie die vorgesehenen Sammelstellen für Recycling.
- Wenden Sie sich an die örtlichen Behörden, um Informationen über die Entsorgung zu erhalten.
- Das Symbol einer durchgestrichenen Mülltonne bedeutet, dass das Produkt nicht über den kommunalen Hausmüll entsorgt werden darf.

## Problembehebung

Problem	Mögliche Ursache	Lösung
Das Gerät schaltet sich nicht ein	Gerät nicht angeschlossen	Überprüfen Sie den Stecker/die Steckdose
Het apparaat gaat niet aan	Unzureichender Druck	Drücken Sie den Kegel fester nach unten.
Ungewöhnliche Geräusche oder Vibrationen	Filter verstopft	Gerät stoppen und den Filter reinigen
Saft tritt aus	Ventil offen / Teile nicht korrekt montiert	Ventil prüfen und Teile erneut montieren

## Erläuterung der Symbole

	Verpackungen können wiederverwendet oder recycelt werden. Entsorgen Sie alles nicht mehr benötigte Verpackungsmaterial ordnungsgemäß.		Wenn Sie beim Auspacken des Produkts Transportschäden feststellen, wenden Sie sich sofort an Ihren Händler.		Lesen Sie die Betriebsanleitung.
	Dieses Symbol weist darauf hin, dass dieses Produkt in der EU (2012/19/EU) nicht mit anderen Haushaltsabfällen entsorgt werden darf. Um mögliche Schäden für die Umwelt oder die menschliche Gesundheit durch unkontrollierte Abfallentsorgung zu vermeiden, recyceln Sie verantwortungsbewusst, um die nachhaltige Wiederverwendung von		Erklärung der Konformität. Produkte, die mit diesem Symbol gekennzeichnet sind, entsprechen den Anforderungen des Europäischen Wirtschaftsraums. Die EU-Konformitätserklärung kann beim Hersteller angefordert werden.		Achten Sie auf scharfe Kanten an manuellen Bauteilen.
	Dieses Produkt kann gefahrlos in Kontakt mit Lebensmitteln verwendet werden.		Nicht für die Verwendung in der Mikrowelle geeignet.		Nicht für die Verwendung im Backofen geeignet.
	<b>Warnung:</b> Berühren Sie die Oberfläche während des Betriebs nicht. Die Temperatur der zugänglichen Oberfläche kann während des Betriebs des Geräts hoch sein.		Nicht zur Aufbewahrung im Kühlschrank oder Gefrierschrank geeignet.		

## 1. Schutzabdeckung

## 2. Presskegel der Saftpresse

## 3. Verstellbarer Filter

## 4. Filter

## 5. Saftbehälter

## 6. Antriebswelle

## 7. Gehäuse

