

røquet.
THE DAILY TASTE

 roquetkitchen.com
 RøquetKitchen

RØQUET Popcorn Maker

Item no: 41001 / 41002
Voltage: 220-240V~,50/60Hz
Wattage: 500W



Imported by:
The Gift Groothandel
Kokkel 6, 1723HX
Noord-Scharwoude
The Netherlands
Made in P.R.C.

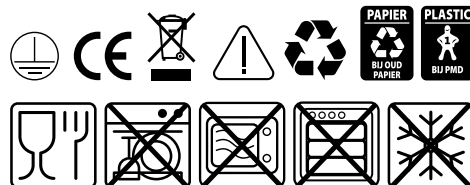

røquet.
THE DAILY TASTE

HANDLEIDING (NL)
MANUAL (EN)
HANDBUCH (DE)



WATCH RØQUET
ON YOUTUBE

POPCORN
MAKER

Handleiding (NL)

- Lees deze handleiding zorgvuldig door voordat u het apparaat gaat gebruiken.
- Bewaar deze handleiding voor toekomstig gebruik.

WAARSCHUWINGEN EN INSTRUCTIES

1. Productoverzicht

- Bedankt dat u hebt gekozen voor de RØQUET Popcorn Maker, ontworpen voor veilig en gemakkelijk thuisgebruik. Bereid gemakkelijk met dit apparaat de lekkerste popcorn.

2. Veiligheidsinstructies

Algemene veiligheid

- Alleen voor huishoudelijk gebruik. Kan ook worden gebruikt in personeelskeukens, boerderijen, hotels, motels en B&B's.
- Plaats het apparaat horizontaal op een stabiel, hittebestendig oppervlak.
- Niet buiten gebruiken of met brandbare brandstoffen (bijv. houtskool).
- Toegankelijke oppervlakken worden heet tijdens het gebruik. **LET OP:** Heet oppervlak.
- Gebruik alleen de handgreep of knoppen om te openen en te sluiten.

Kinderen en toezicht

- Kan worden gebruikt door kinderen vanaf 8 jaar en personen met beperkte mogelijkheden onder toezicht of na instructies over veilig gebruik.
- Kinderen mogen niet met het apparaat spelen.
- Reiniging en onderhoud mogen niet worden uitgevoerd door kinderen jonger dan 8 jaar.
- Houd het apparaat en het snoer buiten het bereik van kinderen jonger dan 8 jaar.

Elektrische veiligheid

- Alleen gebruiken met wisselstroom 220–240 V~, 50/60 Hz.
- Als de stekker niet volledig past, mag u deze niet aanpassen of een adapter gebruiken, maar moet u advies inwinnen bij gekwalificeerd personeel.
- Als het snoer beschadigd is, moet het worden vervangen door een gekwalificeerde partij.
- Dompel het apparaat, de stekker of het snoer nooit onder in water of vloeistof.
- Niet gebruiken met externe timers of afstandsbedieningssystemen.
- Reparaties mogen alleen worden uitgevoerd door een gekwalificeerde partij.

Veiligheid bij gebruik

- Plaats het apparaat niet in de buurt van hete gasbranders, elektrische kookplaten of ovens.
- Wees uiterst voorzichtig bij het verplaatsen van het apparaat met heet voedsel of hete vloeistoffen.
- Haal de stekker uit het stopcontact na gebruik, voor het schoonmaken of wanneer u het apparaat onbeheerd achterlaat.

3. Gebruiksaanwijzing

Voor het eerste gebruik

- Verwijder alle verpakkingsmateriaal en stickers.
- Veeg de antiaanbakplaat en het deksel af met een zachte, vochtige doek.
- Monteer de roerstang en de transparante afdekking op de juiste manier.
- Zorg ervoor dat alle onderdelen volledig droog zijn voordat u het apparaat aansluit.

Zoute / Zoete / Boter popcorn

Smelt geen suiker alleen en probeer geen karamel rechtstreeks op de verwarmingsplaat te koken.

Gebruik geen siroop, honing of vaste suikerklontjes.

- Plaats het apparaat op een vlak, hittebestendig oppervlak.
- **Zoute popcorn:** Voeg maximaal 100 g maïs, 15–20 g olie (bij voorkeur geraffineerde plantaardige olie) en wat zout naar smaak toe om zoute popcorn te maken.
- **Zoete popcorn:** Voeg ongeveer 25 g fijne suiker toe (naar smaak), samen met 15–20 g olie (bij voorkeur geraffineerde plantaardige olie) en 100 g maïs om zoete popcorn te maken.
- **Boter popcorn:** Voeg maximaal 20–25 g gezouten boter en 100 g maïs toe om popcorn met botersmaak te maken.
- Overschrijd de aanbevolen hoeveelheid niet.
- Sluit de deksel.
- Druk op de aan/uit-knop. De roerstang begint te draaien en het apparaat wordt verwarmd.
- De popcorn is binnen 3–5 minuten klaar. Zet na 5 minuten het apparaat uit om verbranding te voorkomen. Wacht 30 seconden en draai het apparaat om om de deksel te gebruiken als bak.
- Gebruik geen siroop, honing of vaste suikerklontjes.
- Reinig de verwarmingsplaat grondig na elk gebruik om resten te voorkomen.

4. Reiniging en onderhoud

- Haal de stekker uit het stopcontact en laat het apparaat volledig afkoelen voordat u het schoonmaakt.
- Veeg de verwarmingsplaat af met een zachte, vochtige doek; gebruik citroensap of azijn voor vlekken.
- Verwijder suiker- of boterresten onmiddellijk om verkleuring te voorkomen.
- Dompel het apparaat niet onder in water.
- Gebruik geen schurende reinigingsmiddelen, schuursponsjes of scherpe voorwerpen om de coating van de pan niet te beschadigen.
- Veeg de behuizing af met een zachte, droge doek.
- Zorg ervoor dat het apparaat volledig droog is voordat u het opbergt.

5. Onderhoud

- Controleer het snoer en de stekker regelmatig op beschadigingen.
- Probeer niet zelf reparaties uit te voeren. Neem contact op met bevoegd servicepersoneel.
- Meld loszittende onderdelen of defecte coatings onmiddellijk.

6. Opslag

- Bewaar op een droge, schone plaats uit de buurt van zonlicht.
- Wikkel het snoer niet strak om het apparaat, maar wikkel het losjes op.
- Houd gesloten om stof te voorkomen.













7. Afvalverwerking

- Gooi het apparaat niet weg bij het huishoudelijk afval.
- Gebruik aparte inzamelingsfaciliteiten voor recycling.
- Neem contact op met de lokale autoriteiten voor informatie over afvalverwerking.
- Het symbool van een doorgestreepte afvalbak betekent dat het product niet bij het gemeentelijk afval mag worden weggegooid.

Probleemoplossing

Probleem	Mogelijke oorzaak	Oplossing
Geen stroom / warmt niet op	Stekker niet aangesloten / thermische beveiliging geactiveerd	Controleer de stekker, laat het apparaat afkoelen voordat u het opnieuw start.
Slecht poffen	Te veel maïs / onjuiste verhouding olie-suiker	Gebruik 100 g maïs, 15-20 g olie, ≤ 25 g suiker.
Rook / verbrande popcorn	Te veel suiker of langdurig gebruik	Schakel het apparaat uit en haal de stekker uit het stopcontact, gebruik de volgende keer minder suiker.
Ongelijkmatig roeren of geluid	Staf niet goed uitgelijnd / ophoping van resten	Reinig de plaat en plaats de staf opnieuw.

Verklaring van de symbolen

	De verpakking kan worden hergebruikt of gerecycled. Gooi al het verpakkingsmateriaal dat niet langer nodig is, op de juiste manier weg.		Als u bij het uitpakken van het product transportschade opmerkt, neem dan onmiddellijk contact op met uw dealer.		Lees de bedieningshandleiding.
	Dit symbool geeft aan dat dit product in de EU niet samen met ander huishoudelijk afval mag worden afgevoerd (2012/19/EU). Voor preventie van mogelijke schade aan het milieu of de menselijke gezondheid door ongecontroleerde afvalverwijdering, moet u deze op verantwoorde wijze recycleren om duurzaam hergebruik van grondstoffen te		Conformiteitsverklaring. Producten die met dit symbool zijn gemarkeerd, voldoen aan de Europese Economische Ruimte. De EU-conformiteitsverklaring kan bij de fabrikant worden opgevraagd.		Pas op voor scherpe randen op handmatige onderdelen.
	Dit product kan veilig worden gebruikt in contact met voedsel.		Niet geschikt voor gebruik in de magnetron.		Niet geschikt voor de vaatwasser. Enkel met de hand schoonmaken.
	Waarschuwing: Raak het oppervlak tijdens de werking niet aan. De temperatuur van het toegankelijke oppervlak kan tijdens de werking van het apparaat hoog zijn.		Niet geschikt voor gebruik in de oven.		Niet geschikt om in een koelkast of vriezer te bewaren.

1. Transparante deksel/kom

2. Centrale vergrendelknop

3. Antiaanbak-verwarmingsplaat

4. Behuizing

5. Voet

6. Antislipvoetjes

7. Aan/uit-schakelaar

8. Roerstok

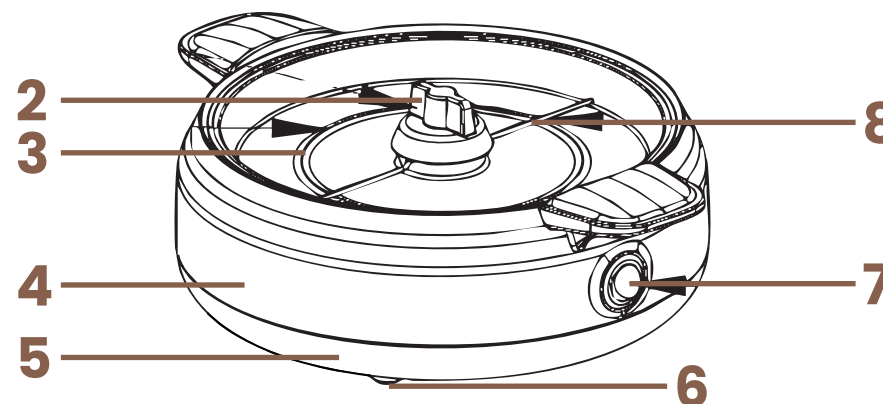
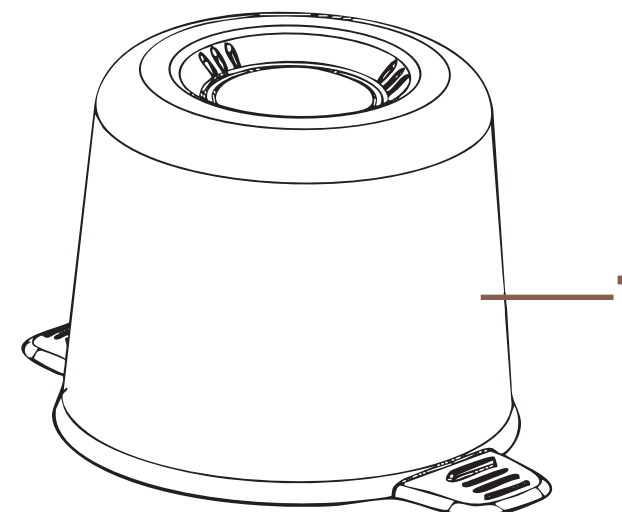

Manual (EN)

- Please read this manual carefully before using the device.
- Keep this manual for future reference.

WARNINGS AND INSTRUCTIONS

1. Product overview

- Thank you for choosing the RØQUET Popcorn Maker, designed for safe and easy home use. Prepare the most delicious popcorn with ease using this appliance.

2. Safety instructions

General safety

- For domestic use only. Can also be used in staff kitchens, farms, hotels, motels and B&Bs.
- Place the appliance horizontally on a stable, heat-resistant surface.
- Do not use outdoors or with combustible fuels (e.g. charcoal).
- Accessible surfaces become hot during use. **CAUTION:** Hot surface.
- Only use the handle or knobs to open and close.

Children and supervision

- Can be used by children aged 8 years and above and persons with reduced capabilities under supervision or after instruction on safe use.
- Children should not play with the appliance.
- Cleaning and maintenance should not be carried out by children under 8 years of age.
- Keep the appliance and cord out of reach of children under 8 years of age.

Electrical safety

- Use only with 220–240 V~, 50/60 Hz alternating current.
- If the plug does not fit completely, do not modify it or use an adapter, but seek advice from qualified personnel.
- If the cord is damaged, it must be replaced by a qualified party.
- Never immerse the appliance, plug or cord in water or liquid.
- Do not use with external timers or remote control systems.
- Repairs should only be carried out by a qualified party.

Safety during use

- Do not place the appliance near hot gas burners, electric hotplates or ovens.
- Be extremely careful when moving the appliance containing hot food or hot liquids.
- Unplug the appliance after use, before cleaning or when leaving it unattended.

3. Instructions for use

Before first use

- Remove all packaging material and stickers.
- Wipe the non-stick plate and lid with a soft, damp cloth.
- Assemble the stirring rod and transparent cover correctly.
- Ensure that all parts are completely dry before connecting the appliance.

Salty / Sweet / Butter popcorn

- Do not melt sugar alone and do not attempt to cook caramel directly on the heating plate. Do not

use syrup, honey or solid sugar cubes.

- Place the appliance on a flat, heat-resistant surface.
- **Salty popcorn:** Add a maximum of 100 g of corn, 15–20 g of oil (preferably refined vegetable oil) and some salt to taste to make salty popcorn.
- **Sweet popcorn:** Add approximately 25 g of fine sugar (to taste), together with 15–20 g of oil (preferably refined vegetable oil) and 100 g of corn to make sweet popcorn.
- **Buttered popcorn:** Add a maximum of 20–25 g of salted butter and 100 g of corn to make butter-flavoured popcorn.
- Do not exceed the recommended amount.
- Close the lid.
- Press the on/off button. The stirring rod will start to rotate and the appliance will heat up.
- The popcorn will be ready in 3–5 minutes. Switch off the appliance after 5 minutes to prevent burning. Wait 30 seconds and turn the appliance upside down to use the lid as a bowl.
- Do not use syrup, honey or solid sugar cubes.
- Clean the heating plate thoroughly after each use to prevent residue.

4. Cleaning and maintenance

- Unplug the appliance and allow it to cool completely before cleaning.
- Wipe the hotplate with a soft, damp cloth; use lemon juice or vinegar for stains.
- Remove sugar or butter residues immediately to prevent discolouration.
- Do not immerse the appliance in water.
- Do not use abrasive cleaning agents, scouring pads or sharp objects to avoid damaging the coating of the pan.
- Wipe the housing with a soft, dry cloth.
- Ensure that the appliance is completely dry before storing it.

5. Maintenance

- Regularly check the cord and plug for damage.
- Do not attempt to repair the appliance yourself. Contact authorised service personnel.
- Report loose parts or defective coatings immediately.

6. Storage

- Store in a dry, clean place away from sunlight.
- Do not wrap the cord tightly around the device, but wrap it loosely.
- Keep closed to prevent dust.













7. Waste processing

- Do not dispose of the device with household waste.
- Use separate collection facilities for recycling.
- Contact your local authorities for information on waste disposal.
- The symbol of a crossed-out wheellie bin means that the product must not be disposed of with municipal waste.

Troubleshooting

Problem	Possible cause	Solution
No power / does not heat up	Plug not connected / thermal protection activated	Check the plug, allow the device to cool down before restarting it.
Poor puffing	Too much corn / incorrect oil-sugar ratio	Use 100 g of corn, 15-20 g of oil, ≤ 25 g of sugar.
Smoke / burnt popcorn	Too much sugar or prolonged use	Switch off the appliance and unplug it from the mains socket. Next time, use less sugar.
Uneven stirring or noise	Rod not properly aligned / accumulation of debris	Clean the plate and reinsert the rod.

Explanation of symbols

 The packaging can be reused or recycled. Please dispose of all packaging material that is no longer needed in the appropriate manner.	 If you notice any transport damage when unpacking the product, please contact your dealer immediately.	 Read the operating instructions.
 This symbol indicates that this product must not be disposed of with other household waste in the EU (2012/19/EU). To prevent potential harm to the environment or human health from uncontrolled waste disposal, please recycle responsibly to promote the sustainable reuse of raw materials.	 Declaration of conformity. Products marked with this symbol comply with European Economic Area standards. The EU declaration of conformity can be requested from the manufacturer.	 Beware of sharp edges on manual components.
		 Not suitable for the dishwasher. Clean by hand only.
 This product is safe for use in contact with food.	 Not suitable for use in the microwave.	 Not suitable for use in the oven.
 Warning: Do not touch the surface during operation. The temperature of the accessible surface may be high during operation of the appliance.		 Not suitable for storage in a refrigerator or freezer.

1. Transparent lid/bowl

2. Central locking button

3. Non-stick heating plate

4. Housing

5. Base

6. Non-slip feet

7. On/off switch

8. Stirring rod

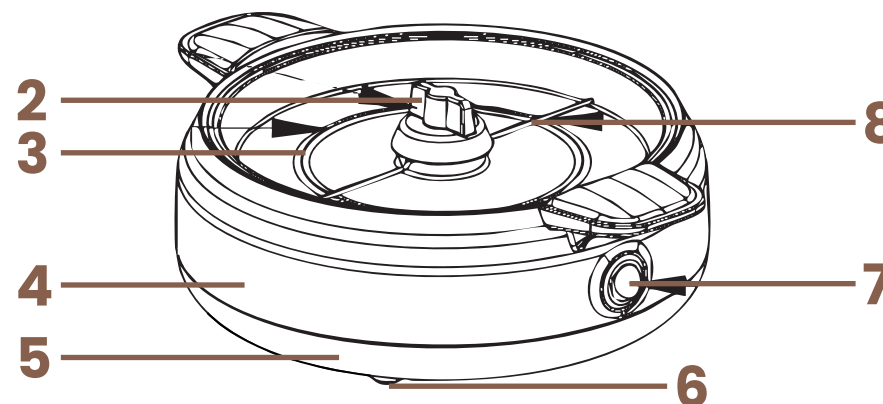
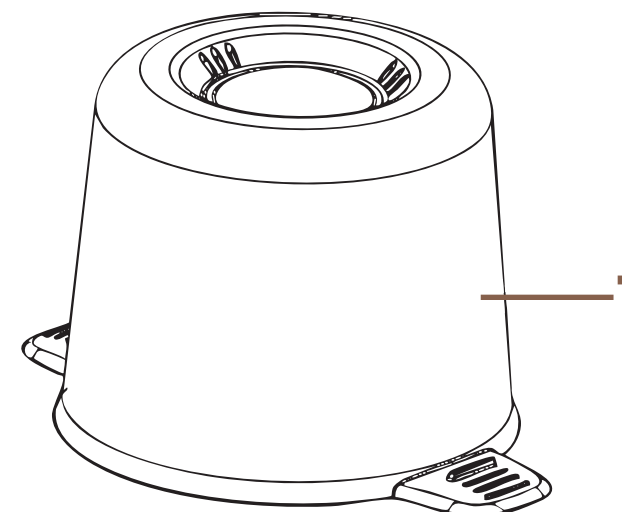

Bedienungsanleitung (DE)

- Lesen Sie diese Anleitung sorgfältig durch, bevor Sie das Gerät benutzen.
- Bewahren Sie sie für die Zukunft auf.

WARNHINWEISE UND ANLEITUNGEN

1. Produktübersicht

- Vielen Dank, dass Sie sich für den RØQUET Popcorn Maker entschieden haben, ein Gerät, das für sicheren und bequemen Heimgebrauch konzipiert wurde. Mit diesem Gerät bereiten Sie mühelos das leckerste Popcorn zu.

2. Sicherheitsanweisungen

Allgemeine Sicherheit

- Nur für den Hausgebrauch bestimmt. Kann auch in Büroküchen, landwirtschaftlichen Betrieben, Hotels, Motels und Pensionen verwendet werden.
- Stellen Sie das Gerät waagrecht auf eine stabile, hitzebeständige Oberfläche.
- Verwenden Sie es nicht im Freien oder mit brennbaren Brennstoffen (z. B. Holzkohle).
- Während des Gebrauchs werden zugängliche Oberflächen heiß. **ACHTUNG:** Heiße Oberfläche.
- Verwenden Sie nur den Griff oder die Knöpfe, um das Gerät zu öffnen und zu schließen.

Kinder und Aufsicht

- Kann von Kindern ab 8 Jahren sowie von Personen mit eingeschränkten Fähigkeiten unter Aufsicht oder nach entsprechender Unterweisung im sicheren Gebrauch verwendet werden.
- Kinder dürfen nicht mit dem Gerät spielen.
- Reinigung und Wartung dürfen nicht von Kindern unter 8 Jahren durchgeführt werden.
- Halten Sie das Gerät und das Netzkabel außer Reichweite von Kindern unter 8 Jahren.

Elektrische Sicherheit

- Nur mit Wechselstrom 220–240 V~, 50/60 Hz betreiben.
- Wenn der Stecker nicht vollständig passt, dürfen Sie ihn nicht verändern oder einen Adapter verwenden, sondern müssen sich an qualifiziertes Fachpersonal wenden.
- Wenn das Netzkabel beschädigt ist, muss es von einer qualifizierten Fachkraft ersetzt werden.
- Tauchen Sie das Gerät, den Stecker oder das Kabel niemals in Wasser oder andere Flüssigkeiten.
- Nicht verwenden mit externen Timern oder Fernsteuerungssystemen.
- Reparaturen dürfen nur von qualifiziertem Fachpersonal durchgeführt werden.

Sicherheit beim Gebrauch

- Stellen Sie das Gerät nicht in die Nähe von heißen Gasflammen, elektrischen Kochplatten oder Öfen auf.
- Seien Sie besonders vorsichtig, wenn Sie das Gerät mit heißem Essen oder heißen Flüssigkeiten bewegen.
- Ziehen Sie nach Gebrauch, vor der Reinigung oder wenn Sie das Gerät unbeaufsichtigt lassen, den Netzstecker.

3. Gebrauchsanweisung

Vor dem ersten Gebrauch

- Entfernen Sie sämtliches Verpackungsmaterial und alle Aufkleber.
- Wischen Sie die antihaftbeschichtete Heizplatte und den Deckel mit einem weichen, feuchten Tuch ab.
- Montieren Sie den Rührarm und die transparente Abdeckung korrekt.

- Achten Sie vor dem Anschluss des Geräts darauf, dass alle Teile vollständig trocken sind.

Salziges / Süßes / Butter-Popcorn

Schmelzen Sie Zucker nicht separat und bereiten Sie kein Karamell direkt auf der Heizplatte zu. Verwenden Sie keinen Sirup, keinen Honig und keine festen Zuckerwürfel.

- Stellen Sie das Gerät auf eine ebene, hitzebeständige Oberfläche.
- **Salziges Popcorn:** Geben Sie maximal 100 g Mais, 15–20 g Öl (am besten raffiniertes Pflanzenöl) und etwas Salz nach Geschmack hinzu.
- **Süßes Popcorn:** Geben Sie etwa 25 g feinen Zucker (nach Geschmack) zusammen mit 15–20 g Öl (am besten raffiniertes Pflanzenöl) und 100 g Mais hinzu.
- **Butter-Popcorn:** Geben Sie maximal 20–25 g gesalzene Butter und 100 g Mais hinzu.
- Überschreiten Sie die empfohlenen Mengen nicht.
- Schließen Sie den Deckel.
- Drücken Sie den Ein-/Ausschalter. Der Rührarm beginnt sich zu drehen und das Gerät heizt auf.
- Das Popcorn ist nach 3–5 Minuten fertig. Schalten Sie das Gerät nach 5 Minuten aus, um ein Anbrennen zu vermeiden. Warten Sie 30 Sekunden und drehen Sie das Gerät anschließend um, um den Deckel als Schüssel zu verwenden.
- Verwenden Sie keinen Sirup, keinen Honig und keine festen Zuckerwürfel.
- Reinigen Sie die Heizplatte nach jedem Gebrauch gründlich, um Rückstände zu vermeiden.

4. Reinigung und Wartung

- Ziehen Sie vor der Reinigung den Netzstecker und lassen Sie das Gerät vollständig abkühlen.
- Wischen Sie die Heizplatte mit einem weichen, feuchten Tuch ab; für Flecken können Sie Zitronensaft oder Essig verwenden.
- Entfernen Sie Zucker- oder Butterreste sofort, um Verfärbungen zu vermeiden.
- Tauchen Sie das Gerät nicht in Wasser.
- Verwenden Sie keine scheuernden Reinigungsmittel, Scheuerschwämme oder scharfen Gegenstände, um die Beschichtung des Topfes nicht zu beschädigen.
- Wischen Sie das Gehäuse mit einem weichen, trockenen Tuch ab.
- Stellen Sie sicher, dass das Gerät vollständig trocken ist, bevor Sie es aufbewahren.

5. Wartung

- Überprüfen Sie regelmäßig das Netzkabel und den Stecker auf Beschädigungen.
- Versuchen Sie nicht, Reparaturen selbst durchzuführen. Wenden Sie sich an autorisiertes Servicepersonal.
- Melden Sie lose Teile oder beschädigte Beschichtungen umgehend.

6. Lagerung

- Bewahren Sie das Gerät an einem trockenen und sauberen Ort, geschützt vor direkter Sonneneinstrahlung, auf.
- Achten Sie darauf, das Netzkabel nicht straff, sondern nur locker um das Gerät zu wickeln.
- Geschlossen Halten, um das Eindringen von Staub zu verhindern.













7. Entsorgung & Umwelt

- Entsorgen Sie das Gerät nicht über den Hausmüll.
- Nutzen Sie die vorgesehenen Sammelstellen für Recycling.
- Wenden Sie sich an die örtlichen Behörden, um Informationen über die Entsorgung zu erhalten.
- Das Symbol einer durchgestrichenen Mülltonne bedeutet, dass das Produkt nicht über den kommunalen Hausmüll entsorgt werden darf.

Problembekämpfung

Problem	Mögliche Ursache	Lösung
Keine Stromversorgung / heizt nicht auf	Stecker nicht eingesteckt / thermischer Schutz aktiviert	Überprüfen Sie den Stecker und lassen Sie das Gerät vor dem erneuten Start abkühlen.
Schlechtes Aufpoppen	Zu viel Mais / falsches Verhältnis von Öl und Zucker	Verwenden Sie 100 g Mais, 15–20 g Öl, maximal 25 g Zucker.
Rauch / verbranntes Popcorn	Zu viel Zucker oder zu lange Nutzung	Schalten Sie das Gerät aus, ziehen Sie den Stecker und verwenden Sie beim nächsten Mal weniger Zucker.
Unregelmäßiges Rühren oder Geräusche	Rührarm nicht richtig ausgerichtet / Ansammlung von Rückständen	Reinigen Sie die Heizplatte und setzen Sie den Rührarm erneut ein.

Erläuterung der Symbole

	Verpackungen können wiederverwendet oder recycelt werden. Entsorgen Sie alles nicht mehr benötigte Verpackungsmaterial ordnungsgemäß.		Wenn Sie beim Auspacken des Produkts Transportschäden feststellen, wenden Sie sich sofort an Ihren Händler.		Lesen Sie die Betriebsanleitung.
	Dieses Symbol weist darauf hin, dass dieses Produkt in der EU (2012/19/EU) nicht mit anderen Haushaltsabfällen entsorgt werden darf. Um mögliche Schäden für die Umwelt oder die menschliche Gesundheit durch unkontrollierte Abfallentsorgung zu vermeiden, recyceln Sie verantwortungsbewusst, um die nachhaltige Wiederverwendung von		Erklärung der Konformität. Produkte, die mit diesem Symbol gekennzeichnet sind, entsprechen den Anforderungen des Europäischen Wirtschaftsraums. Die EU-Konformitätserklärung kann beim Hersteller angefordert werden.		Achten Sie auf scharfe Kanten an manuellen Bauteilen.
	Dieses Produkt kann gefahrlos in Kontakt mit Lebensmitteln verwendet werden.		Nicht für die Verwendung in der Mikrowelle geeignet.		Nicht spülmaschinene geeignet. Nur von Hand reinigen.
	Warnung: Berühren Sie die Oberfläche während des Betriebs nicht. Die Temperatur der zugänglichen Oberfläche kann während des Betriebs des Geräts hoch sein.		Nicht für die Verwendung im Backofen geeignet.		Nicht zur Aufbewahrung im Kühlschrank oder Gefrierschrank geeignet.

1. Transparenter Deckel/Schüssel

2. Zentrale Verriegelungstaste

3. Antihaftbeschichtete Heizplatte

4. Gehäuse

5. Fuß

6. Antirutschfüße

7. Ein-/Ausschalter

8. Rührarm

